

Varenummer: 0101110
 Beskrivelse: Seeger låsering A 125 DIN 471
 Fjederstål
 Note: Monteres med ZGA tang

Mål

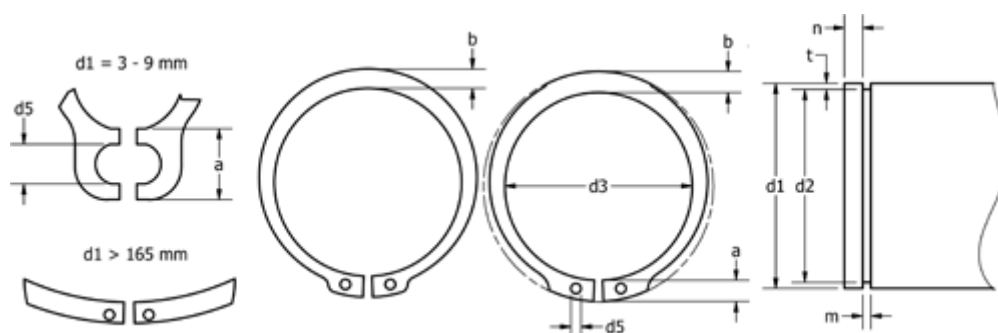

a max	= 11,4	FN kN	= 128.0	s	= 4.00
AN mm ²	= 772.0	FRg kN	= 56.50	t	= 2.00
b	= 10.4	FR kN	= 411.00	Tang	= ZGA-5
Betegnelse	= A125	g	= 4.0	tol	= -0.10
d1	= 125	K kN-mm	= 870.00	tol	= +0,54-1,30
d2	= 121.0	m min	= 4.15	tol	= -0.63
d3	= 118.0	n abl x 1000	= 3.0	vægt kg/1000	= 90.000
d5 min	= 4.0	Nominel træk	= 6.0		